



## Dobradiça F18-A

Linha Dobradiças

Dobradiça embutida para portas de giro. Destinada para portas de madeira e mdf, a dobradiça F18 conta com sistema de fechamento silencioso e abertura de até 260°. Opções nos modelos reta e curva, para se adequar à sobreposição do seu projeto.

### ● Especificações

Regulagem vertical,  
lateral e frontal

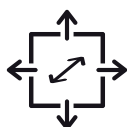

Portas com até  
30kg: 2 dobradiças



Portas com espessura  
entre 18 e 19mm

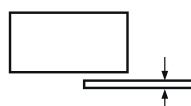

Fechamento  
amortecido

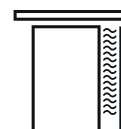

Ângulo de abertura  
em 260°

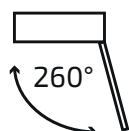

Largura da porta  
até 500mm



Altura da porta  
até 2700mm



## Componentes

Código	Descrição
F18AF	Dobradiça F18 270° - Antracito
F18AG	Dobradiça F18 270° - Champanhe Gold*

\* Consultar disponibilidade.

### Quantidade por código

- 1 Unidade
- 1 Tampa de acabamento
- 1 Tampa de acabamento para caneco
- 4 Parafusos 4x20mm
- 2 Parafusos 4x16mm



## Dados Técnicos

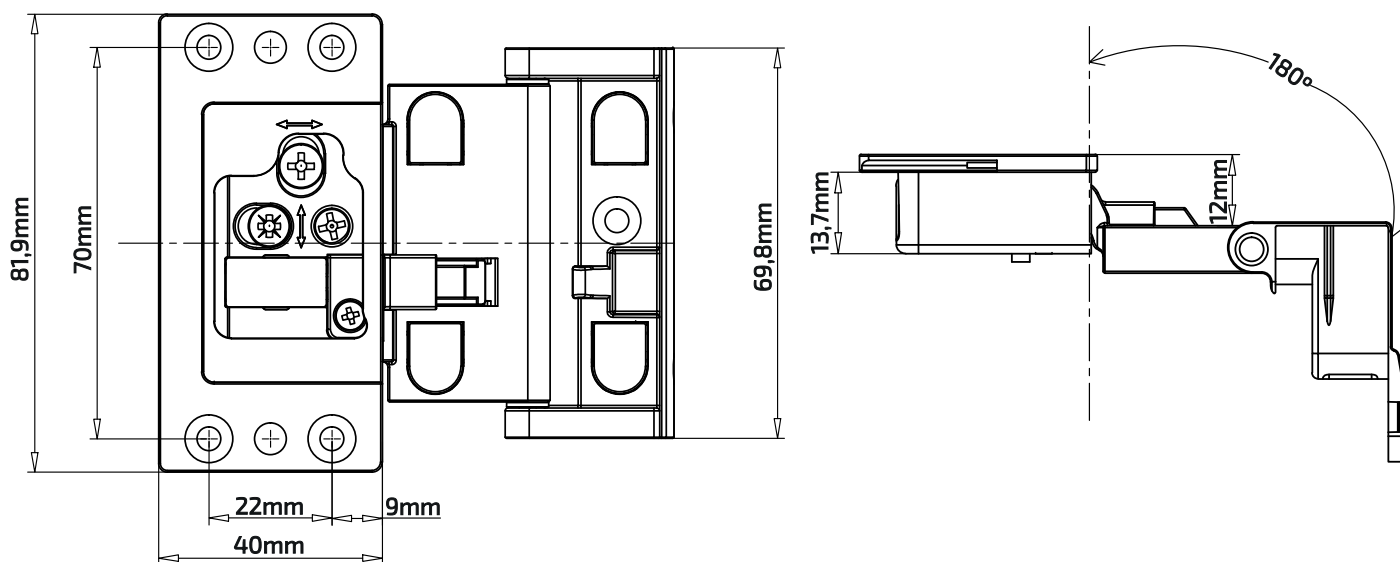

## ● Dados Técnicos

- Espaço necessário para abertura da porta: Sobreposição completa

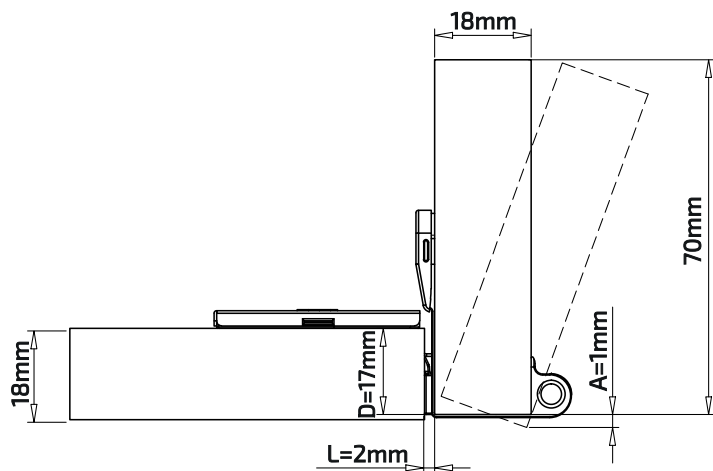

- Altura da saliência da porta ao abrir 180°

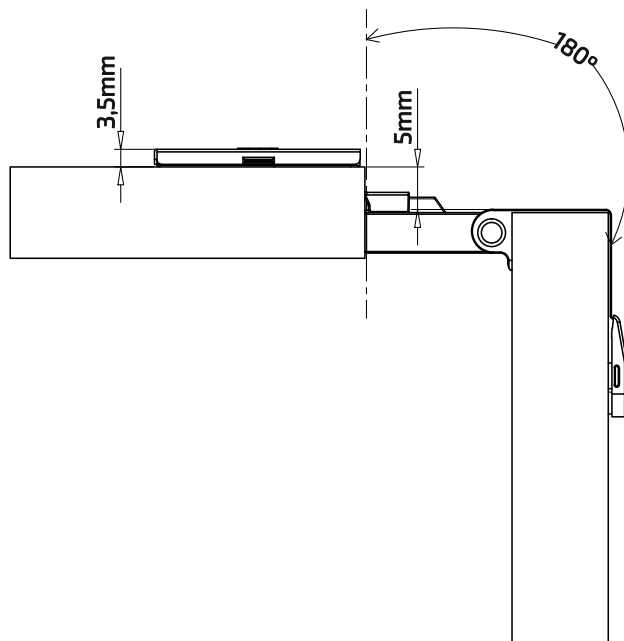

L = Espaço entre a porta e o painel (deslocamento)

A = Porta para o armário lateral

D = Sobreposição

T = Espessura da porta

Obs.: Espessura mínima do painel

Sobreposição total: 18mm

Meia sobreposição: 25mm

- Espaço necessário para abertura da porta: Meia sobreposição

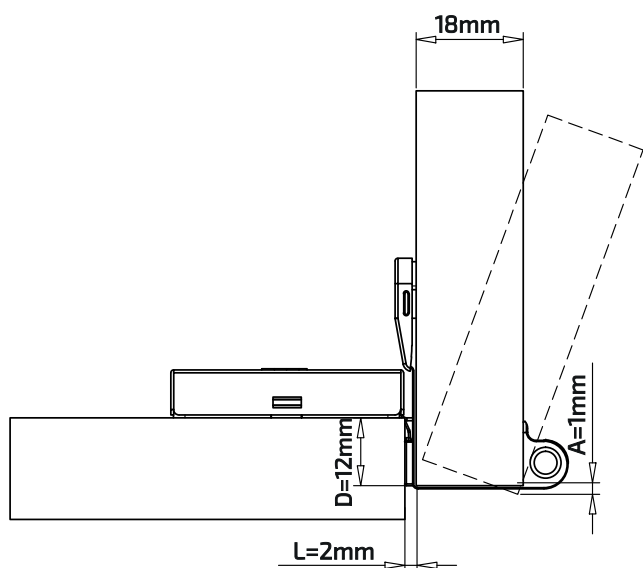

- Altura da saliência da porta ao abrir 180°

